



ХОЛОДИЛЬНИК

ИНСТРУКЦИЯ ДЛЯ ПОЛЬЗОВАТЕЛЯ

Прежде чем пользоваться изделием, пожалуйста,
внимательно прочитайте эту Инструкцию для пользователя и сохраните ее для использования в будущем.

* Если вы отсоединили вилку шнура питания от сетевой розетки, вы не должны вновь включать вилку в розетку раньше, чем через пять минут после этого.

ОСОБЕННОСТИ ХОЛОДИЛЬНИКА

Равномерное охлаждение по всей холодильной камере!

- Продукты охлаждаются более равномерно и дольше остаются свежими вследствие того, что вращающиеся лопасти, установленные у выпускного отверстия холодного воздуха в холодильной камере, равномерно распределяют холод внутри холодильника, даже в его углах (система охлаждения с вращающимися лопастями).

Равномерное охлаждение по всей морозильной камере!

- Продукты замораживаются более равномерно за счет того, система “воздушного душа” равномерно распределяет струи холодного воздуха по морозильной камере.

Биодезодоратор сохраняет свежесть продуктов!

- Биодезодоратор, удаляющий из холодильника все запахи, сохраняет неизменным первоначальный аромат продуктов.

Система рельсовых направляющих обеспечивает быстрое открывание и закрывание!

- Обеспечивается быстрый доступ к овощам и фруктам, предотвращающий потери холода, за счет использования в конструкции отделения с высокой влажностью для овощей и специального отделения с высокой влажностью системы рельсовых направляющих, которая обеспечивает плавность хода, позволяющую задвигать и выдвигать ящики за ручку без больших усилий.

Даже слегка приоткрытая дверца автоматически закрывается!

- В случае, если дверца холодильника слегка приоткрыта, она будет автоматически закрыта за счет использования функции автоматического закрывания дверцы, обеспечивающей экономию электроэнергии.



Система охлаждения с X-потокотом представляет собой новую систему охлаждения с вращающимися лопастями, которая охлаждает внутреннее пространство холодильника быстро и равномерно за счет того, что вращающиеся лопасти распределяют холод по всему объему.



ПРЕДУПРЕЖДЕНИЕ

Данные инструкции по управлению могут быть использованы для различных моделей. Характеристики вашего устройства могут несколько отличаться от описанных в данном руководстве.



СОДЕРЖАНИЕ

Особенности холодильника	2
Правила безопасности	3-5
Подготовка к включению холодильника	7
Рекомендации по правильному хранению продуктов	8
Методика установки холодильника	9
Рекомендации по использованию морозильной камеры	10
Рекомендации по использованию холодильной камеры	12
Методы разборки принадлежностей, входящих в комплект холодильника	15
Методы ухода за принадлежностями	17
Рекомендации по установке холодильника	19
Меры предосторожности при эксплуатации холодильника	20
Что нужно проверить, прежде чем обратиться в бюро послепродажного обслуживания	21
Ответ на вопрос о биодезодораторе	23







ПРАВИЛА БЕЗОПАСНОСТИ БЕЗОПАСНОСТИ

Эти предупреждения служат для того, чтобы предохранить пользователей холодильником и других лиц от получения повреждений и ранений. Меры предосторожности, содержащиеся в этих предупреждениях, должны соблюдаться в обязательном порядке (После прочтения этих предупреждений, пожалуйста, сохраните их, чтобы их можно было вновь прочитать в случае необходимости).





Обозначения, указывающие содержание информации

<p>Предупреждение</p> 	<p>Предупреждает об опасности смерти или тяжелой травмы</p>
<p>Предостережение</p> 	<p>Предостерегает, что возможно получение травмы человеком или нанесение вреда холодильнику</p>

Смысл предупреждающих и предостерегающих символов

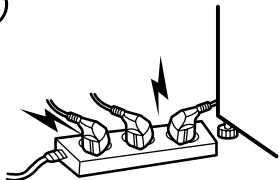
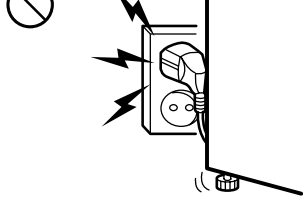
	Указывает, что что-либо запрещается
	Указывает, что запрещается производить демонтаж чего-либо
	Указывает, что запрещается что-либо трогать из-за опасности контакта с кожей рук
	Указывает, что необходимо соблюдать какие-либо правила
	Указывает, что необходимо отсоединить вилку сетевого шнура от сетевой розетки
	Указывает, что требуется заземление для предотвращения поражения электрическим током

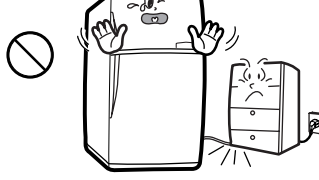
Предупреждение

<p>Не включайте в одну розетку много электроприборов.</p> <ul style="list-style-type: none"> • Это может привести к аварийному перегреву розетки или к пожару. 	<p>Не упирайте заднюю стенку холодильника в сетевую вилку.</p> <ul style="list-style-type: none"> • Поврежденная сетевая вилка может привести к пожару из-за ее перегрева. 	<p>Не поливайте водой внутренние или наружные стенки холодильника.</p> <ul style="list-style-type: none"> • Это может привести к пожару или к поражению электрическим током. 
<p>Не распыляйте вблизи от холодильника легковоспламеняющийся газ.</p> <ul style="list-style-type: none"> • Это может привести к взрыву или пожару. 	<p>Не перегибайте сетевой шнур излишне сильно и избегайте зажимания сетевого шнура тяжелыми предметами.</p> <ul style="list-style-type: none"> • Это может привести к пожару. 	<p>Не храните в холодильнике летучие или легковоспламеняющиеся вещества.</p> <ul style="list-style-type: none"> • Хранение в холодильнике бензола, растворителей, этилового спирта, сжиженного газа и так далее может привести к взрыву 

⚠ Предупреждение

Не ставьте на изделие сосуды, наполненные водой.

- Если вода прольется, это вызовет ухудшение изоляции электрических компонентов холодильника, что может привести к пожару или поражению электрическим током.

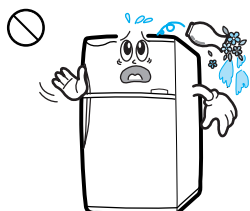

Не устанавливайте холодильник в мокром месте или в месте, где на него могут попасть водяные брызги.

- Ухудшение изоляции электрических компонентов холодильника может привести к поражению электрическим током или пожару.

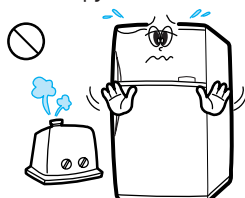

Не вставляйте вилку сетевого шнура в розетку мокрыми руками.

- Это может привести к поражению электрическим током.



Не разбирайте, не ремонтируйте и ничего не изменяйте в холодильнике самостоятельно.

- Это может привести к пожару или неправильной работе холодильника, которая может стать причиной телесных повреждений.

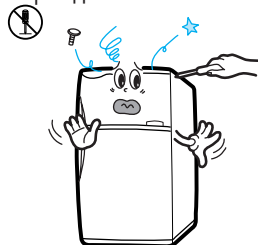

Перед тем, как заменять осветительную лампу, установленную внутри холодильника, отсоедините сетевую вилку от розетки.

- Несоблюдение этого может привести к поражению электрическим током.

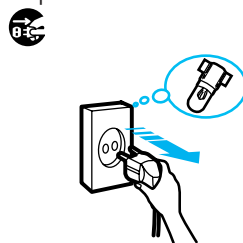

Обязательно заземлите холодильник.

- Если заземление не сделано, это может привести к выходу холодильника из строя и поражению электрическим током (смотрите стр. 7).

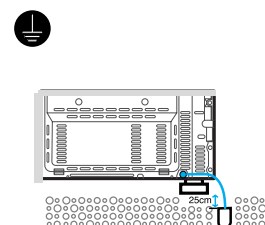

Если и когда произошла утечка газа в комнате, немедленно проветрите комнату не трогая холодильник и его сетевую вилку.

- Взрыв газа может привести к пожару и ожогам.

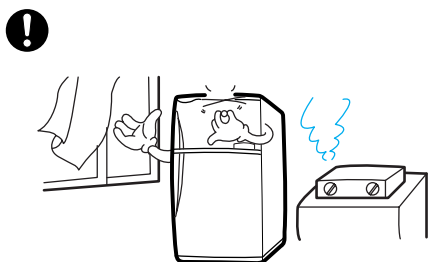

Если вы хотите выбросить холодильник, то перед тем, как это сделать, оторвите дверцу холодильника или ее уплотнительную прокладку.

- Если ребенок будет играть с выброшенным холодильником и случайно закроет дверцу, это может привести к опасности для его жизни.

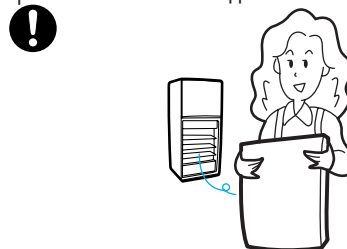

ПРАВИЛА БЕЗОПАСНОСТИ



Предостережение

Не загружайте в холодильник слишком много продуктов.

- При открывании дверцы продукты могут начать вываливаться из холодильника и привести к травме.

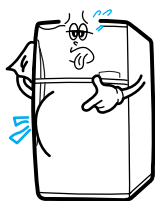

Не храните узкие и длинные бутылки или упаковки с продуктами в маленькой дверной нише.

- Открывание и закрывание дверцы может привести к падению бутылок и упаковок из ниши и к получению вами травмы.



Не вставляйте сетевую вилку холодильника в розетку с «разболтавшимися» отверстиями.

- Это может привести к поражению электрическим током или к пожару.

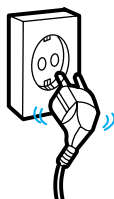

Не ставьте стеклянные бутылки и другую стеклянную посуду в морозильное отделение

- При замерзании содержимого сосуды могут расколоться и нанести вам травму.



Не кладите на верхнюю крышку холодильника посторонние предметы.

- При открывании или закрывании дверцы холодильника они могут упасть и нанести вам травму.



Не тяните за сетевой шнур, чтобы отсоединить вилку от сетевой розетки.

- Повреждение части сетевого шнура может привести к пожару или поражению электрическим током.

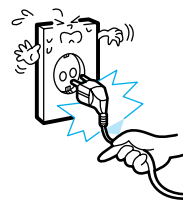

Не разрешайте детям повисать на дверце холодильника.

- При этом продукты могут выпасть из холодильника и нанести травму ребенку или он может защемить палец дверцей.

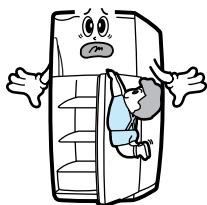

Не храните в холодильнике фармацевтические препараты и материалы для научных исследований.

- Продукты, при хранении которых должна поддерживаться строго определенная температура не должны храниться в холодильнике.





Предостережение

Не прикасайтесь мокрыми руками к сосудам и продуктам, лежащим в морозильном отделении.

- Это может вызвать примерзание кожи.



Не засовывайте руки под нижнюю кромку холодильника.

- Острая кромка может нанести вам травму.

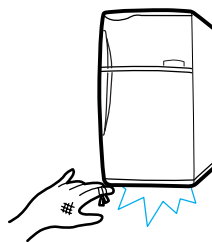

В случае загрязнения металлических частей сетевой вилки, пожалуйста, начисто протирайте их тряпкой.

- Пользование вилкой в загрязненном состоянии может привести к пожару.

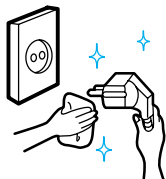

Если после отсоединения сетевой вилки от розетки вы хотите вновь вставить вилку, делайте это не раньше, чем через пять минут.

- Несоблюдение этого требования может привести к ненормальной работе холодильного агрегата и выходу его из строя.

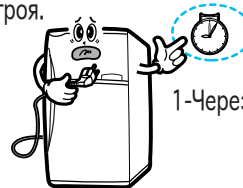

1-Через пять минут

Перемещайте холодильник, взявшись за верхнюю ручку на его задней стороне и за нижнюю ручку на передней стороне.

- Так как поверхность холодильника скользкая, то если вы возьметесь за него в другом месте, он может выскользнуть и нанести вам травму.



Беритесь за ручку при открывании и закрывании дверцы холодильника.

- Если вы будете брать не за дверцу, а за другие части, вы можете защемить себе палец и получить травму.

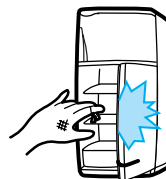

Если вы не будете пользоваться холодильником в течение длительного времени, отсоедините его сетевую вилку от розетки.

- Ухудшение электрической изоляции может привести к пожару.



Если вы заметили необычный звук, запах или дым при работе холодильника, немедленно отсоедините вилку сетевого шнура от розетки и обратитесь в сервисный центр.

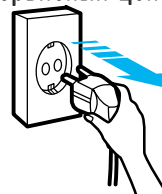

ПОДГОТОВКА К ВКЛЮЧЕНИЮ ХОЛОДИЛЬНИКА

1 Установите холодильник в достаточно просторном месте на твердый и ровный пол.

- Если холодильник установлен не вертикально, это может привести к необычным шумам и плохому охлаждению.

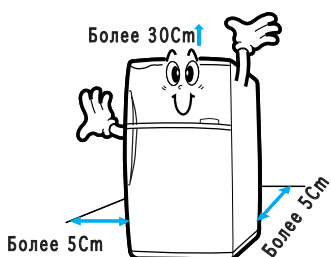

2 Почистите холодильник

- Протрите и очистите холодильник внутри и снаружи отжатой тряпкой для мытья посуды

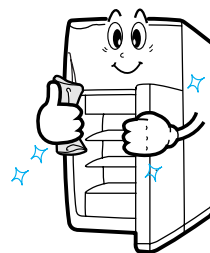

3 Вставьте вилку сетевого шнура в отдельную розетку.

- Это изделие должно быть правильно заземлено.
- Мы рекомендуем подключать холодильник через один час после установки холодильника в выбранное место.

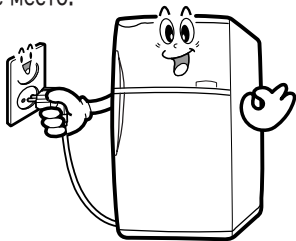

4 Загрузите продукты в холодильник.

- Мы рекомендуем вам загружать продукты в холодильник после того, как его внутреннее пространство охладится, поэтому рекомендуется включить его в сеть за 2-3 часа до загрузки продуктов в холодильник.

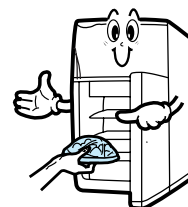

Указания по заземлению

- Заземление должно быть выполнено для того, чтобы предотвратить короткое замыкание или поражение электрическим током в результате утечки электричества из холодильника.
- Не используйте для подсоединения заземляющего провода газовые трубы, телефонные линии или молниеотводы, так как это очень опасно в случае удара молнии в молниеотвод.

❗ В случае использования отдельной сетевой розетки с заземляющим контактом.

- В случае использования сетевой розетки с заземляющим контактом не требуется дополнительного подсоединения холодильника к заземлению.

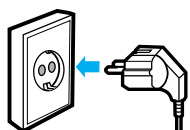

❗ В случае использования сетевой розетки без заземляющего контакта.

- Подсоедините "заземляющий провод" к медной пластине и заройте пластину во влажную землю на глубине не менее 25 сантиметров.

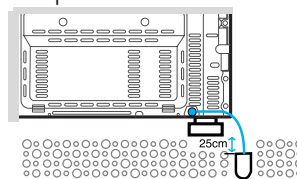

РЕКОМЕНДАЦИИ ПО ПРАВИЛЬНОМУ ХРАНЕНИЮ ПРОДУКТОВ

Храните водянистые продукты в передней части полок холодильника.

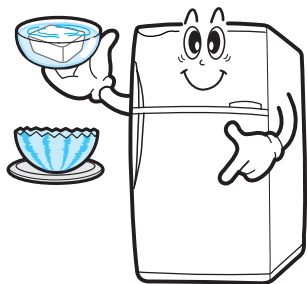

Не ставьте в холодильник горячую пищу, а дайте ей сначала остыть.

- Ставьте в холодильник только остывшую пищу, это обеспечит экономию электроэнергии и намного более эффективную работу холодильника.

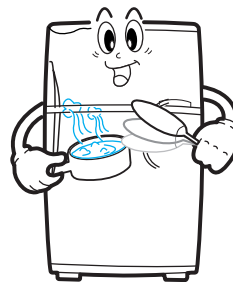

Не храните в холодильнике продукты, портящиеся от низкой температуры.

- Например, бананы, ананасы, томаты и т. п.



Храните продукты так, чтобы между ними оставались промежутки.

- В случае, если продукты блокируют отверстие, из которого подается холодный воздух, они сохраняются свежими менее длительный срок вследствие плохой циркуляции холодного воздуха.

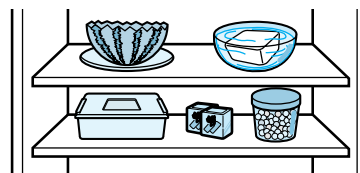

Рекомендуется хранить продукты в сосудах с крышками или оборачивать их полихлорвиниловой пленкой

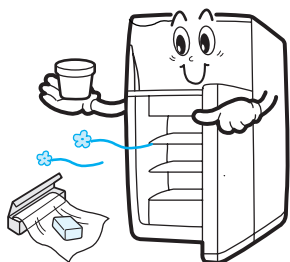

МЕТОДИКА УСТАНОВКИ ХОЛОДИЛЬНИКА

Если при установке холодильника вы оставите свободное пространство не менее 5 сантиметров между правой, левой и задней стенками холодильника и другими предметами, то это обеспечит вам экономию электроэнергии при его эксплуатации.

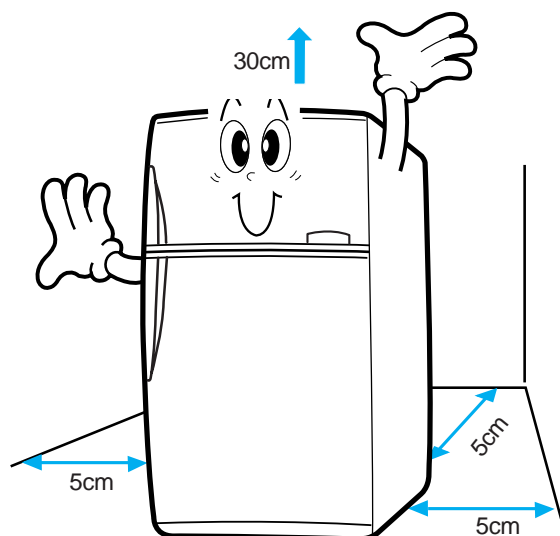

ВЫРАВНИВАНИЕ ХОЛОДИЛЬНИКА

Когда вы устанавливаете переднюю сторону холодильника на немного более высоком уровне, его дверца будет легко открываться и закрываться.

1

Если дверца наклонена влево, вниз.

Поверните левую регулировочную ножку в направлении стрелки и выровняйте холодильник.

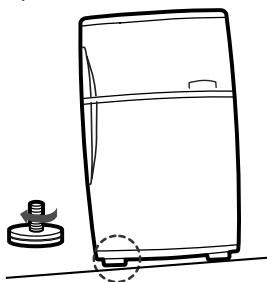

2

Если дверца наклонена вправо, вниз.

Поверните правую регулировочную ножку в направлении стрелки и выровняйте холодильник.

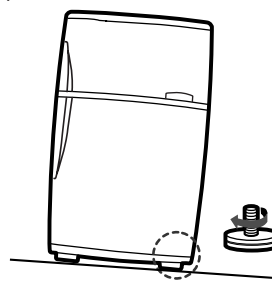

КАК ПОЛЬЗОВАТЬСЯ МОРОЗИЛЬНОЙ КАМЕРОЙ

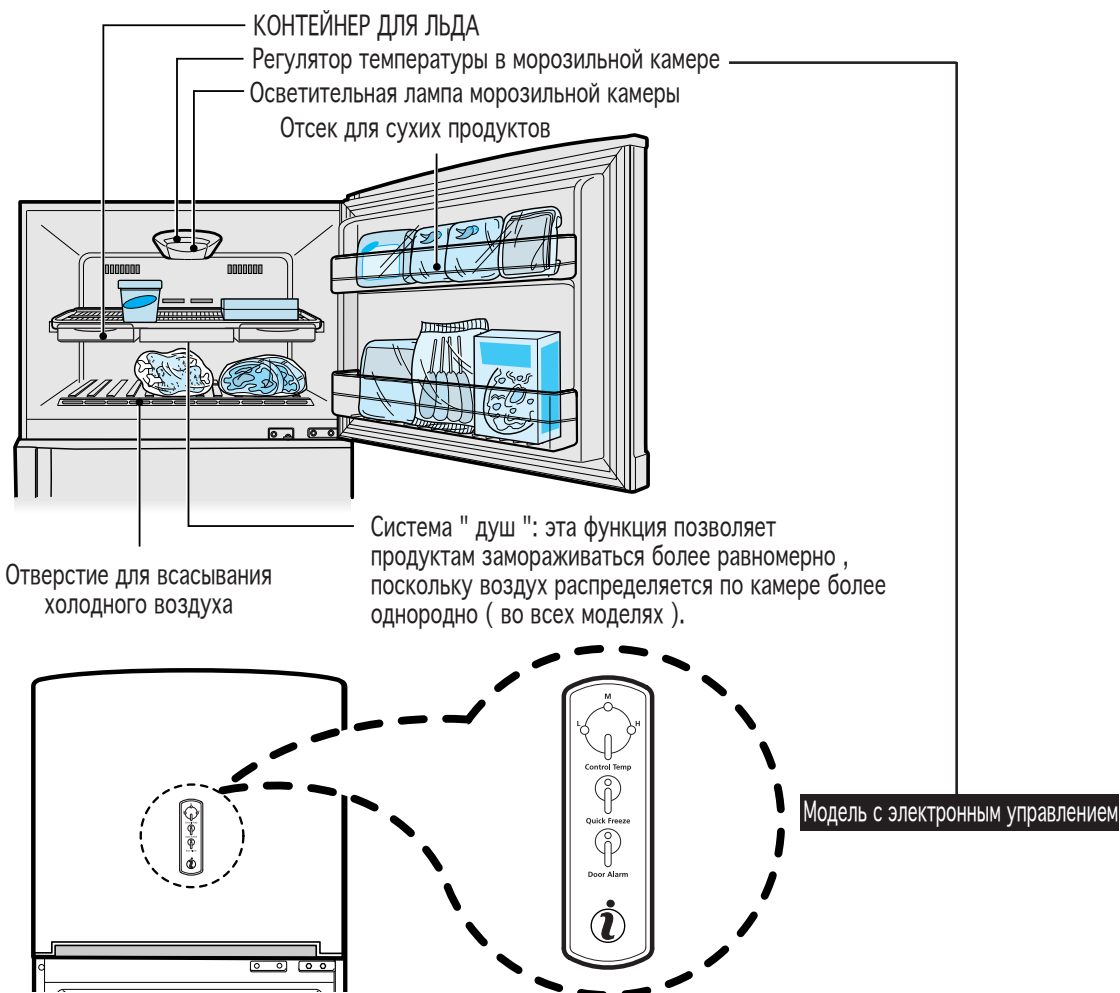

КАК ПРИГОТОВИТЬ ЛЕД

1

Налейте воду в контейнер для льда до уровня, указанного стрелкой.

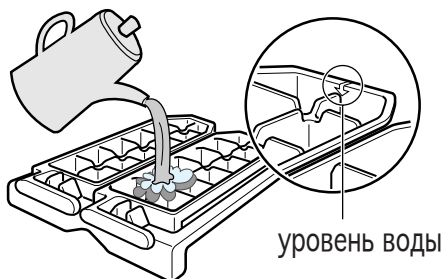

2

Поставьте контейнер для льда на полку морозильной камеры, оснащенную системой "Воздушный душ".

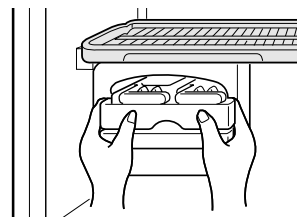



КАК РЕГУЛИРОВАТЬ ТЕМПЕРАТУРУ В МОРОЗИЛЬНОЙ КАМЕРЕ

1. Модель с механическим управлением

COLDER (ХОЛОДНЕЕ):

Для замораживания большого количества продуктов или для быстрого приготовления льда.

- Установите регулятор температуры в морозильной камере в положение "COLDER" (ХОЛОДНЕЕ)

МЕЖДУ ПОЛОЖЕНИЯМИ "COLDER" (ХОЛОДНЕЕ) и "COLD" (ХОЛОД)

Для хранения среднего количества продуктов.

- Установите регулятор температуры в морозильной камере между позициями "COLDER" (ХОЛОДНЕЕ) и "COLD" (ХОЛОД)

COLD (ХОЛОД)

Для хранения в морозильной камере небольшого количества продуктов.

- Установите регулятор температуры в положение "COLD" (ХОЛОД)

2. Модель с электронным управлением

Нажмите кнопку "**CONTROL TEMP.**" (РЕГУЛИРОВКА ТЕМПЕРАТУРЫ).

- Вы можете выбрать степень охлаждения (Ultra (Сверхвысокая), High (Высокая), Middle (Средняя), Low (Низкая)) в зависимости от количества продуктов.
- При каждом нажатии кнопки загорается следующий светодиодный индикатор (: Middle → High → Ultra → Low)
- Если все индикаторы горят , это означает , что включен режим "ULTRA" (хранения большого количества

продуктов)

Кнопка "**QUICK FREEZE**" ("БЫСТРОЕ ЗАМОРАЖИВАНИЕ ").

- Нажмите эту кнопку , если хотите быстро приготовить лед или заморозить продукты.
- При нажатии этой кнопки загорается соответствующий индикатор и включается функция быстрого замораживания.

- Если вы хотите отключить эту функцию , нажмите кнопку еще раз.

Кнопка "**DOOR ALARM**" ("СИГНАЛИЗАЦИЯ ОБ ОТКРЫТОЙ ДВЕРЦЕ ")

- Эта звуковая сигнализация позволяет вам проверять , плотно ли закрыта дверца.
- Если дверца холодильника остается приоткрытой на угол более 5° дольше 2 минут , то в течение 1 минуты подается звуковой сигнал с перерывами в 10 сек.
- Эта функция автоматически начинает работать при включении холодильника . Если вы хотите отключить ее , нажмите соответствующую кнопку , при этом индикатор функции погаснет.



Замечание

- Помещайте в морозильную камеру продукты , которые собираетесь хранить длительное время , например , мясо , рыбу , мороженое и т .п.
 - Плохо переносящие влагу сухие продукты , такие , как сушеная рыба , молотый перец и т .п., рекомендуется поместить в отсек для сухих продуктов.
- Лед может приобрести неприятный запах в следующих случаях :**
- Если вы храните мясо или рыбу незакрытыми.
 - Если вы храните незакрытыми некоторые сушеные продукты , такие , как вяленый кальмар , хамса , вобла и другая вяленая рыба.
 - Если вы храните продукты в сильно пахнущей упаковке , например , в упаковке из винила.

РЕКОМЕНДАЦИИ ПО ИСПОЛЬЗОВАНИЮ ХОЛОДИЛЬНОЙ КАМЕРЫ

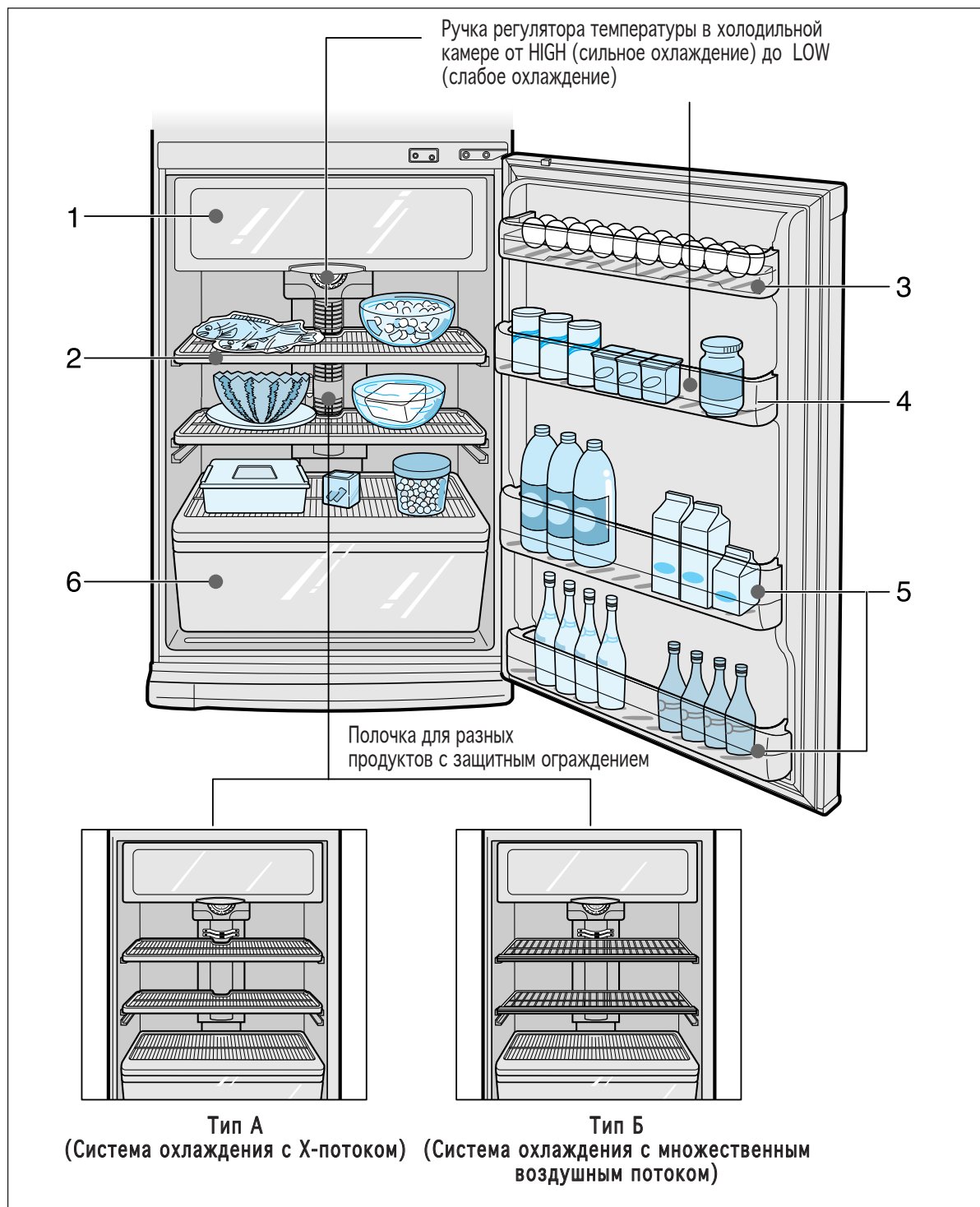

ПРИМЕЧАНИЕ

Частое открывание дверцы холодильника может вызвать конденсацию влаги с образованием капель воды внутри холодильника.



РЕКОМЕНДАЦИИ ПО УПРАВЛЕНИЮ ТЕМПЕРАТУРОЙ В ХОЛОДИЛЬНОЙ КАМЕРЕ

СИЛЬНОЕ ОХЛАЖДЕНИЕ (COLDER):

Когда в холодильную камеру загружено очень много продуктов или когда в ней недостаточно холодно.

- Переведите ручку регулятора температуры в холодильной камере в положение “COLDER”.

СРЕДНЕЕ ПОЛОЖЕНИЕ (между “COLDER” и “COLD”):

Нормальный режим работы.

- Выберите среднее положение ручки регулятора температуры в холодильной камере между “COLDER” (сильное охлаждение) и “COLD” (слабое охлаждение).

СЛАБОЕ ОХЛАЖДЕНИЕ (“COLD”):

Когда вы положили в холодильную камеру мало продуктов или когда они в ней замерзли.

- Переведите ручку регулятора температуры в холодильной камере в положение “COLD”.



ПРИМЕЧАНИЯ

Когда температура окружающего воздуха меньше 5°C, вы должны перевести регулятор температуры на более слабое охлаждение, чем обычно, чтобы предотвратить замерзание хранящихся продуктов.



РЕКОМЕНДАЦИИ ПО ХРАНЕНИЮ ПРОДУКТОВ В ХОЛОДИЛЬНИКЕ

1

Специальное отделение с высокой влажностью воздуха

- Храните в этом отделении продукты, готовые к приготовлению, такие как мясо, сырая рыба или слегка замороженные продукты.

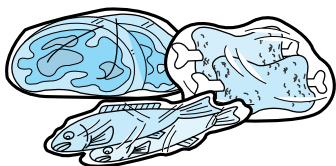

2

Полки холодильной камеры

- Храните здесь гарниры, положенные в различные сосуды для хранения, а также другие продукты так, чтобы между ними оставались некоторые промежутки.

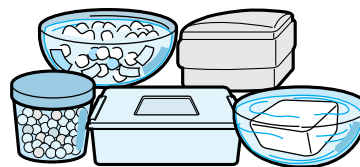

3

Поднос для яиц

- Храните в нем яйца.
- Отделение для яиц может использоваться для хранения других продуктов только если вы вынете из него подносы для яиц.

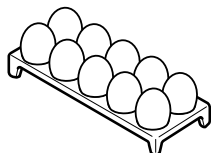

4

Полочка с защитным ограждением для разных продуктов

- Храните здесь продукты в мелкой расфасовке, такие как сливочное масло, молоко, йогурт и другие напитки.

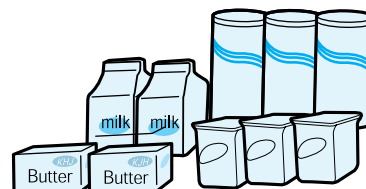

5

Большие дверные полки с защитным ограждением для бутылок

- Храните пиво и бутылки с молоком, соком емкостью 1 литр на верхней полке, а сосуды емкостью 1,5 литра и бутылки с питьевой водой на нижней полке.

Верхняя полка



Нижняя полка



6

Отделение с высокой влажностью воздуха для

- Оборудованный рельсовыми направляющими ящик для овощей представляет собой закрытую систему с косвенным охлаждением, в которую поток холодного воздуха не имеет прямого доступа. Вследствие этого первоначальная влажность овощей и фруктов сохраняется в течение длительного времени.

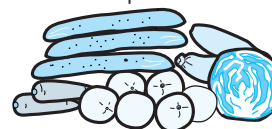

МЕТОДЫ РАЗБОРКИ ПРИНАДЛЕЖНОСТЕЙ, ВХОДЯЩИХ В КОМПЛЕКТ ХОЛОДИЛЬНИКА

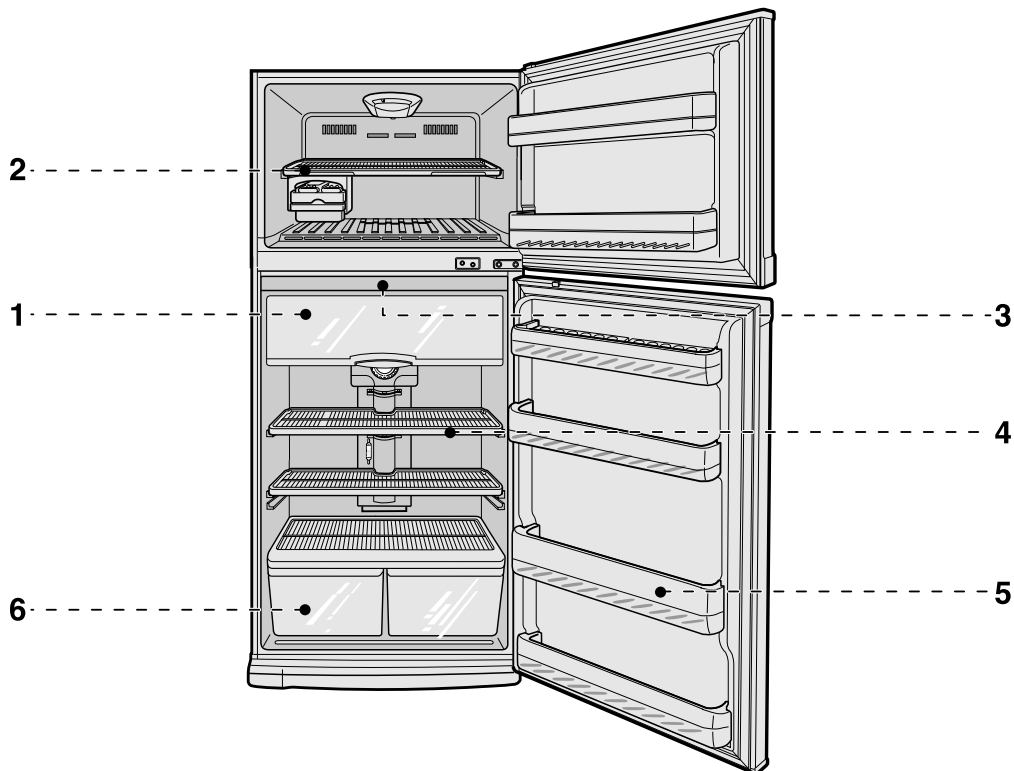

1

Полка специального отделения с высокой влажностью воздуха

- Поднимите вверх крышку специального отделения и нажмите ее правую сторону (№ ①) внутрь, чтобы можно было вынуть левую сторону (№ ②) в направлении стрелки, затем вытяните крышку из холодильника.
- При снятии полки специального отделения в направлении стрелки, поднимите ее вверх у точки подвески для того, чтобы снять полку.

- Немного приподнимите передний край полки специального отделения и вставьте ролик между рельсовыми направляющими, затем толкните полку внутрь.
- Вставьте левую сторону крышки специального отделения (№ ①) по направлению стрелки и подтолкните правую висящую сторону (№ ②) внутрь по направлению стрелки, пока она не встанет на место.

Процедура разборки

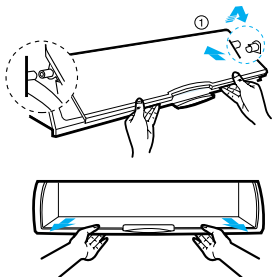

Процедура сборки

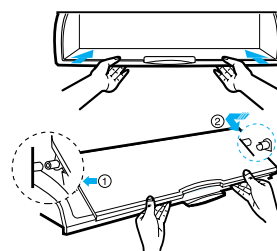

2**Полка морозильной камеры**

- Сначала выньте поддон для льда, затем приподнимите передний край полки и вытяните ее наружу.

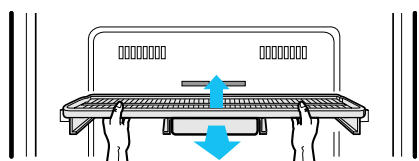
**3****Биодезодорирующее устройство**

- Нажмите вниз выступающий край зажимного приспособления, расположенного в передней части биодезодоратора, установленного в верхней части холодильной камеры и снимите биодезодоратор.

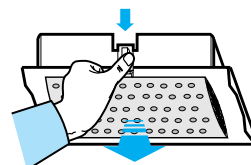
**4****Полка холодильной камеры**

- Возьмитесь за полку двумя руками, как показано на рисунке, затем выньте полку, потянув ее вперед.

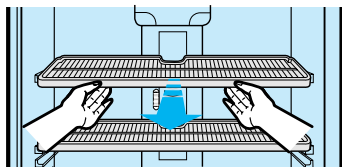
**5****Полка для бутылок**

- Поднимите ее вперед, толкая влево, затем снимите полку.

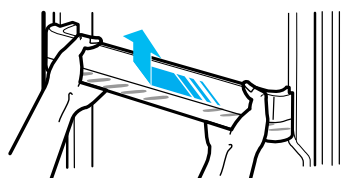
**6****Крышка и ящик отделения для овощей**

- Поднимите вверх и выньте крышку отделения, затем выдвиньте ящик вперед наполовину и выньте ящик наружу, поднимая его вверх.

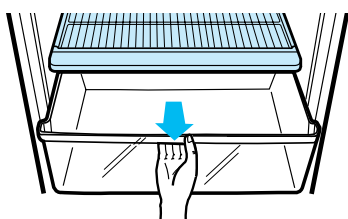

МЕТОДЫ УХОДА ЗА ПРИНАДЛЕЖНОСТЯМИ

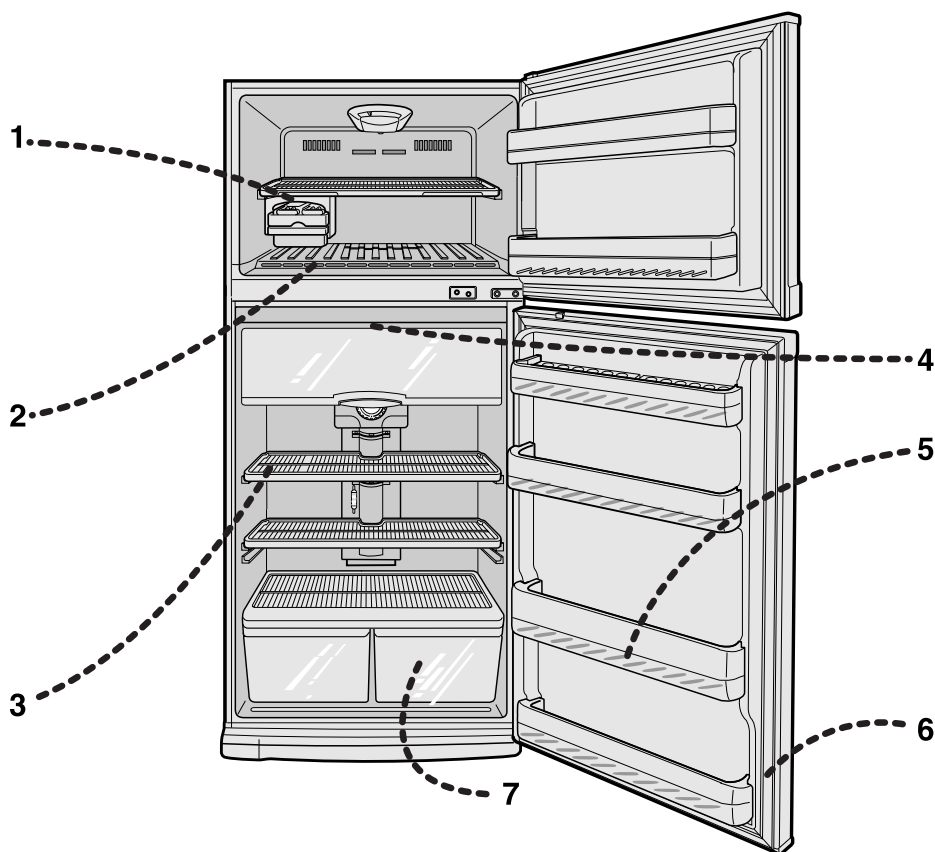

1

Поддон для приготовления льда

- Вымойте поддон водой после того, как вытянете его наружу.

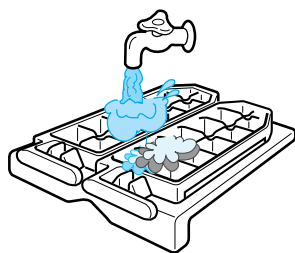

2

Всасывающие отверстия для холодного воздуха в морозильной камере

- Протрите всасывающие отверстия сухой тряпкой в соответствии с вертикальной текстурой, чтобы не заблокировать отверстия чужеродными веществами.

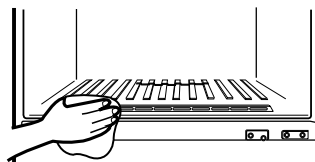

3**Полка холодильной камеры**

- Выньте полку из холодильной камеры, затем почистите ее с использованием воды и стирального порошка.

**4****Биодезодоратор**

- Если внутри холодильника появился неприятный запах, пожалуйста, отсоедините биодезодоратор, погрузите катализатор в чистую воду и высушите его на солнце перед дальнейшим использованием.

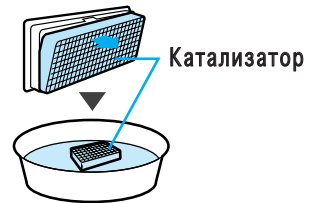
**5****Полка с защитным ограждением для бутылок**

- Вымойте полку с защитным ограждением водой после того, как вытянете ее наружу.

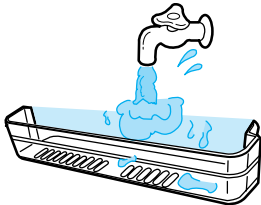
**6****Резиновый уплотнитель**

- Вымойте резиновый уплотнитель тряпкой для мытья посуды, смоченной в растворе стирального порошка, а грязь между бороздками вычистите деревянной палочкой, обернув вокруг нее тряпочку.

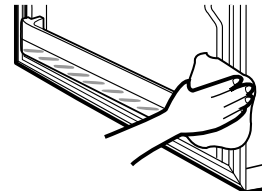
**7****Отделение с высокой влажностью воздуха для хранения овощей**

- Протрите отделение для хранения овощей влажной тряпкой после того, как выдвинете его наружу.

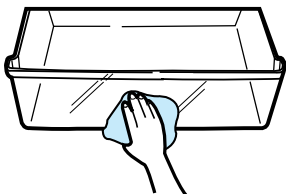
**Предупреждение**

- Перед тем, как чистить холодильник или если вы не будете использовать его в течение длительного времени, отсоедините вилку сетевого шнура от розетки и откройте дверцу, чтобы просушить холодильник.
- При чистке холодильника не поливайте его водой, а также не пользуйтесь для чистки бензолом или растворителями.

РЕКОМЕНДАЦИИ ПО УСТАНОВКЕ ХОЛОДИЛЬНИКА



МЕРЫ ПРЕДОСТОРОЖНОСТИ ПРИ УСТАНОВКЕ ХОЛОДИЛЬНИКА

1 Не храните в холодильнике легковоспламеняющиеся вещества.

- Аэрозольные баллоны с воспламеняющимися веществами могут привести к пожару.
- При утечке газа может возникнуть опасность пожара при отсоединении сетевого шнура от розетки.

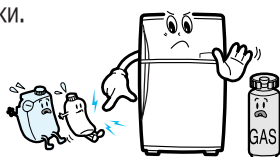

2 Избегайте установки вблизи от источников тепла или в местах с повышенной влажностью.

- Установка холодильника в таких местах может привести к появлению ржавчины или изменению цвета его покрытия.

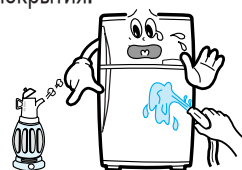

3 Не кладите никаких предметов на верхнюю крышку холодильника или за него

- Плохая циркуляция воздуха может ухудшить эффективность охлаждения из-за того, что тепло не будет отводиться.
- Не кладите никаких предметов на верхнюю крышку холодильника, так как они могут упасть оттуда.



4 Устанавливайте холодильник в местах с низкой окружающей температурой.

- В таких местах увеличивается эффективность охлаждения.
- Холодильник нужно устанавливать так, чтобы на него не попадал прямой солнечный свет.

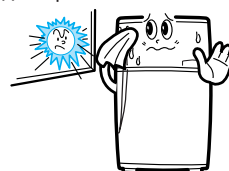

ПРОЦЕДУРА ЗАМЕНЫ ВНУТРЕННИХ ОСВЕТИТЕЛЬНЫХ ЛАМП

1 Внутренняя лампа в морозильной камере

- Возьмитесь рукой за выступ крышки осветительной лампы и потяните его вперед, затем снимите крышку вниз. После замены лампы сначала вставьте передний край крышки, а затем ее задний край, зафиксировав ее в пазу.

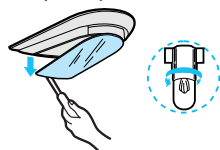

2 Внутренняя лампа в холодильной камере

- Выньте полку специального отделения с повышенной влажностью. Нажмите отверткой на верхнюю часть крышки лампы и потяните ее вперед, слегка опустив, затем замените лампу после снятия крышки

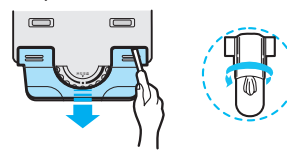

МЕРЫ ПРЕДОСТОРОЖНОСТИ ПРИ ЭКСПЛУАТАЦИИ ХОЛОДИЛЬНИКА

1 Не ставьте стеклянные бутылки и другую стеклянную посуду в морозильное отделение

- При замерзании содержимого сосуда могут расколоться и нанести вам травму.



2 Не перегибайте сетевой шнур излишне сильно и избегайте зажимания сетевого шнура тяжелыми предметами.

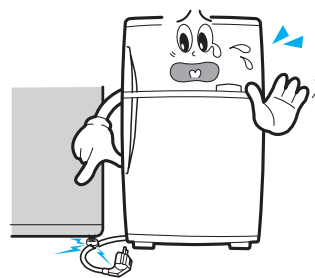

3 Не разрешайте детям повисать на дверце холодильника.

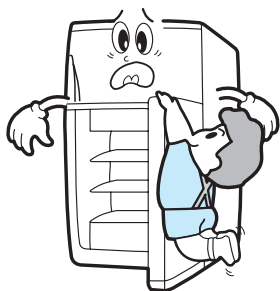

4 Не ставьте в холодильник горячую пищу, а дайте ей сначала остыть.

- Ставьте в холодильник только остывшую пищу, это обеспечит экономию электроэнергии и намного более эффективную работу холодильника.

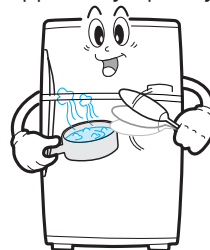

5 Храните водянистые продукты в передней части полок холодильника.

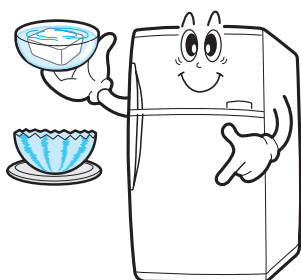

6 Продукты должны ставиться в холодильник в сосудах с крышками или после того, как вы обернете их полихлорвиниловой пленкой.

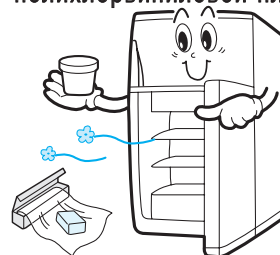

ЧТО НУЖНО ПРОВЕРИТЬ, ПРЕЖДЕ ЧЕМ ОБРАЩАТЬСЯ В БЮРО ПОСЛЕПРОДАЖНОГО ОБСЛУЖИВАНИЯ

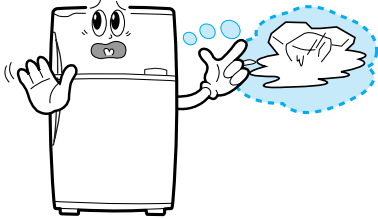
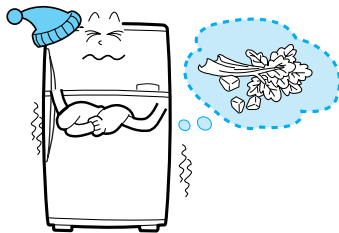
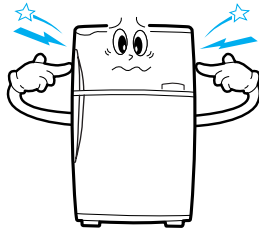
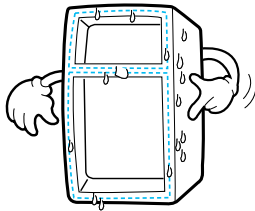
СИМПТОМЫ	ПРОВЕРКИ
<p>Холодильник совсем не работает или плохо охлаждает продукты.</p> 	<ul style="list-style-type: none"> • Проверьте, хорошо ли сетевая вилка подсоединена к розетке. • Не установлен ли регулятор температуры в положение “LOW” (слабое охлаждение)? • Не падает ли на холодильник прямой солнечный свет и нет ли поблизости от него источников тепла? • Не расположена ли задняя стенка холодильника слишком близко от стены?
<p>Продукты в холодильнике замерзли.</p> 	<ul style="list-style-type: none"> • Не установлен ли регулятор температуры в положение “HIGH” (сильное охлаждение)? • Не слишком ли низка температура в комнате? • Не положили ли вы водянистые продукты в холодное отделение?
<p>Слышны необычные шумы</p> 	<ul style="list-style-type: none"> • Проверьте, на какой пол - прочный или слабый - установлен холодильник. • Не расположена ли задняя стенка холодильника слишком близко от стены? • Не уронили ли вы какой либо посторонний предмет за холодильник или под него? • Не является ли источником шума компрессор холодильника? • Изнутри холодильника могут слышаться звуки типа “потрескивания”, но это нормально. Этот звук слышен, когда различные принадлежности внутри холодильника расширяются или сжимаются при изменении температуры.
<p>Передние углы и бока холодильника становятся горячими и на них конденсируются капли воды</p> 	<ul style="list-style-type: none"> • Для предотвращения конденсации влаги и образования капель, в передних углах холодильника установлены теплоизолированные трубки. Когда окружающая температура поднимается, в некоторых случаях этого может оказаться недостаточно. Однако, это не является неисправностью. • В случае погоды с высокой влажностью воздуха, на наружной поверхности изделия могут образовываться капли в результате того, что влага в воздухе контактирует с прохладной поверхностью изделия.

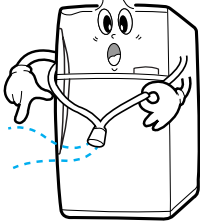
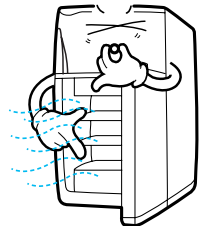
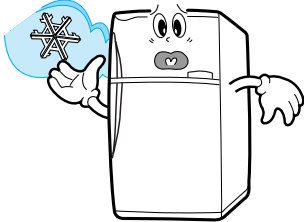
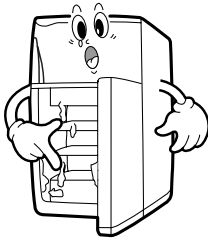

СИМПТОМЫ	ПРОВЕРКИ
<p data-bbox="220 528 707 589">Внутри холодильника слышно бульканье жидкости</p> 	<ul data-bbox="820 528 1313 589" style="list-style-type: none">• Это бульканье хладагента, который охлаждает внутреннее пространство холодильника.
<p data-bbox="220 889 767 949">Внутри холодильника ощущается неприятный запах</p> 	<ul data-bbox="820 889 1353 1122" style="list-style-type: none">• Вы не закрыли герметично продукты, обладающие сильным запахом.• Когда ощущается неприятный запах, пожалуйста, очистите биодезодоратор.• Загружайте в холодильник продукты, обладающие сильным запахом, после того, как герметично закрыли их и чистите входное отверстие для холодного воздуха.
<p data-bbox="220 1249 767 1283">На стенках холодильника появился слой инея</p> 	<ul data-bbox="820 1249 1350 1424" style="list-style-type: none">• Не закрыто ли чем-либо выходное отверстие для воздуха?• Для обеспечения хорошей вентиляции, храните продукты таким образом, чтобы между ними были промежутки.• Полностью ли закрыта дверца холодильника?
<p data-bbox="220 1619 778 1704">На внутренних стенках холодильника и вокруг отделения для овощей появляются капли воды.</p> 	<ul data-bbox="820 1619 1377 1794" style="list-style-type: none">• Это происходит, когда водянистые продукты хранятся незакрытыми в отделении с высокой влажностью воздуха или когда дверца холодильника открыта в течение длительного времени.• Храните продукты закрытыми или герметично запечатанными.

ОТВЕТ НА ВОПРОС О БИОДЕЗОДОРАТОРЕ



ЧТО ТАКОЕ БИОДЕЗОДОРАТОР

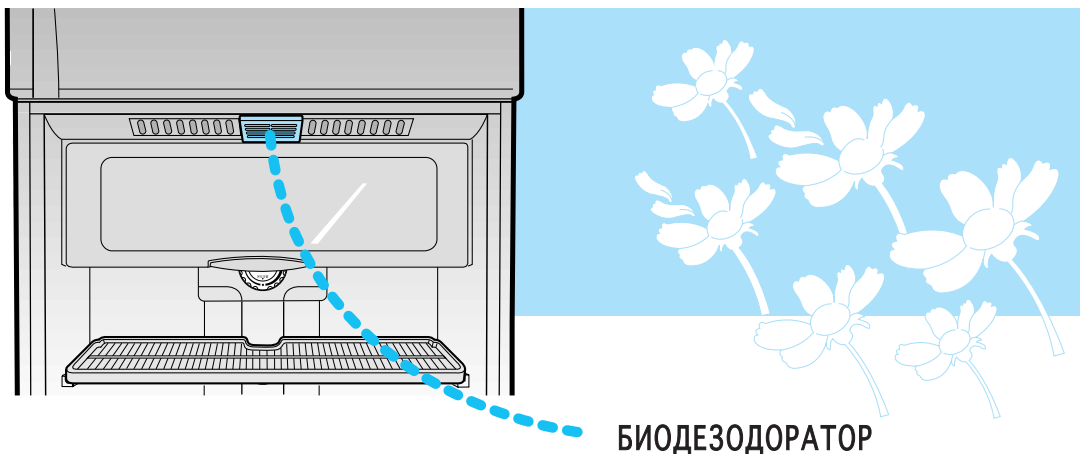

1

Биодезодоратор установлен рядом с входным отверстием для холодного воздуха, так что воздух циркулирует автоматически без дополнительной помощи, а биодезодоратор полностью поглощает и удаляет запахи продуктов.

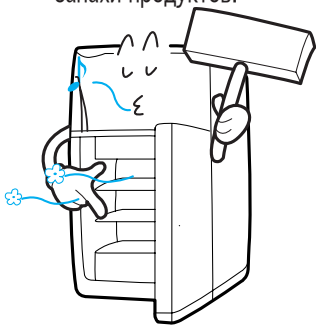

2

Этот дезодоратор разработан таким образом, чтобы полностью поглощать и растворять запахи и он обладает великолепной способностью к разрушению запахов. В частности, он устраняет запахи специй, которые добавляются в национальные корейские блюда.

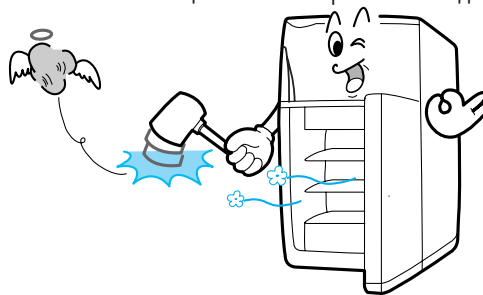

ПРИМЕЧАНИЯ



ПРЕДОСТЕРЕЖЕНИЕ

- Срок службы биодезодоратора является полупостоянным.
- Биодезодоратор совершенно безвреден для хранящихся в холодильнике продуктов и для человека и он используется только для удаления запаха продуктов, хранящихся в холодильнике.
- Для хранения продуктов, обладающих сильным запахом, плотно заворачивайте их или кладите их в сосуд с крышкой, так как они могут уменьшить эффективность разрушения запахов дезодоратором за счет впитывания запаха стенками холодильника или другими продуктами.



ELECTRONICS



B14583

АЯ46

Модель	SR-52NXA SR-57NXA
Сертификат	
Срок действия	2002. 05. 07~

Подлежит использованию по назначению в нормальных условиях
Рекомендуемый период: 7 лет